



VCVL Ultimate LED

Luminario arquitectónico



Número de catálogo

Notas

Tipo

Use la tecla Tab o el cursor para ver todos los elementos interactivos.

Especificaciones

Diámetro 19"

Altura: 4.95"
(6" with Up-Light)

Peso: 25 lbs
(máximo sin opciones):

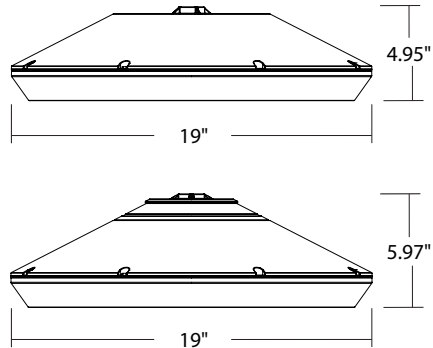

Introducción

El VCVLX LED es un luminario visualmente cómodo y versátil, es la solución definitiva para iluminar grandes espacios abiertos. El diseño de lente profundamente empotrada de VCVLX LED minimiza el deslumbramiento de alto ángulo, mientras que su zona de transición patentada reduce la relación de contraste entre el luminario y el techo oscuro. La opción de módulo de iluminación ascendente reduce aún más este contraste, creando un entorno más cómodo visualmente.



Las opciones A+ se indican con este color de fondo

Información para pedidos

Ejemplo: VCVLX LED V8 P3 40K 70CRI T5M MVOLT HC5 UPL2 DWHXD

VCVLX LED	Tablilla LED	Paquete	Temperatura de color	Índice de reproducción cromática	Distribución	Voltaje	Montaje
VCVLX LED	V4 4 Plantillas	P1	30K 3000 K	70CRI	T5E Concentrada	MVOLT	Se envía incluido PM Montaje colgante estándar (cables de 24 pulgadas) SRM Montaje en superficie (cables de 24 pulgadas) ARM Montaje con brazo (usar accesorio RSXWBA para montaje en pared) Se envía por separado AC6 Cable aéreo con cable blanco de 6' (ajustable, máx 6') HC5 Gancho macho con cable negro de 5' (sellado, sin enchufe)
		P2	35K 3500 K	80CRI	T5M Media	347	
	V8 8 Plantillas	P3	40K 4000 K		T5W Amplia	480	
		P4	50K 5000 K		T5R ² Rectangular	240	
		P5				277	
		P6				347	
		P7 (solo con V8)				480	

Opciones	Acabados (requeridos)
Se envía instalado UPL1 Luz ascendente 500 lúmenes UPL2 Luz ascendente 700 lúmenes EBWC Batería de emergencia, certificada en CA Título 20 MAEDBS (8W, -20°C mín)3,4,5 E10WH Batería de emergencia, certificada en CA Título 20 MAEDBS (10W, -5°C mín)3,4,5 HA Alto ambiente (50°C, solo P1-P4) SF Un fusible (120V,277V,347V) DF Doble fusible (208V,240V,480V) SPD10KV Paquete contra sobretensiones LDS36 10KV Cable de 36in (3ft) LDS72 Cable de 72in (6ft) LDS108 Cable de 108in (9ft) DMG Cables externos 0-10V (sin controles) ⁶	DWHXD Blanco DNAXD Aluminio natural DDBXD Bronce oscuro DBLXD Negro
Standalone Sensors/Controls² PIR Sensor de movimiento/ambiente para alturas de montaje de 8-15' PIRH Sensor de movimiento/ambiente para alturas de montaje de 15-30' PIR3FC3V Sensor de movimiento/ambiente para alturas de montaje de 8-15', preprogramado a 3fc y salida de luz 35% PIRH3FC3V Sensor de movimiento/ambiente para alturas de montaje de 15-30', preprogramado a 3fc y salida de luz 35% PIR3FC3V924 Sensor de movimiento/ambiente listado UL924 para circuito de emergencia para alturas de montaje de 8-15', preprogramado a 3fc y salida de luz 35%7 PIRH3FC3V924 Sensor de movimiento/ambiente listado UL924 para circuito de emergencia para alturas de montaje de 15-30', preprogramado a 3fc y salida de luz 35%7 Sensores/Controles de Red² NLTAIR2 PIR Sensor de movimiento/ambiente inalámbrico nLIGHT AIR para alturas de montaje de 8-15' NLTAIR2 PIRH Sensor de movimiento/ambiente inalámbrico nLIGHT AIR para alturas de montaje de 15-30' NLTAIR2 PIR924 Sensor de movimiento/ambiente inalámbrico nLIGHT AIR, listado UL 924 para circuitos de emergencia a alturas de montaje de 8-15' NLTAIR2 PIRH924 Sensor de movimiento/ambiente inalámbrico nLIGHT AIR, listado UL 924 para circuitos de emergencia a alturas de montaje de 15-30'	



Jaime Balmes 8 PB U1 y 2, Los Morales Polanco CDMX, C.P 11510 Tel: (55) 5029.1617 www.acuitybrands.com.mx, marketinglatam@acuitybrands.com ©2021 Acuity Brands Lighting, Inc. se reserva el derecho de modificar la información sin previo aviso y no se hace responsable de errores u omisiones en este documento. Este documento ha sido traducido del inglés por razones de conveniencia. En el caso de hubiera alguna inconsistencia entre el texto del documento en inglés y esta traducción, prevalecerá el texto en inglés. Todas las marcas registradas a las que se hace referencia son propiedad de sus respectivos dueños. Las marcas registradas de Acuity Brands Lighting que están marcadas con el símbolo * están registradas en los EE. UU. y pueden estar registradas en otros países.

VCVLX LED
Rev. 11/11/21

Información para pedidos, cont.

Accesorios

Se piden y envían por separado

VCPGSRM U	Kit de montaje en superficie, sin luz ascendente
VCPGUSR M U	Kit de montaje en superficie, con luz ascendente
VCPGWG U	Guarda de alambre
SLVSQ	Kit giratorio colgante de montaje rápido, cuadrado
SLVRD	Kit giratorio colgante de montaje rápido, redondo
RSXWBA DWHXD U	Soporte de pared RSX WBA (especificar acabado)
VCVLSC12	Cable de seguridad de 120"
VCVLSC240	Cable de seguridad de 240"

NOTAS

- 1 P1-P6 no disponibles con V8. P7 no disponible con V4.
- 2 No disponible con P7.
- 3 No disponible con 347V, 480V, AC6 o HC5.
- 4 E8WC y E10WH solo con temperatura ambiente de hasta 35°C.
- 5 E8WC y E10WH solo disponibles con paquetes P1-P4.
- 6 La opción DMG no está disponible con AC6, HC5 y sensores/controles independientes o en red.
- 7 Retardo de interrupción de energía >30 milisegundos necesarios para el funcionamiento. Consulte la secuencia de operaciones en la página 4 para más detalles.
- 8 Retardo de interrupción de energía >200 milisegundos necesarios para el funcionamiento. Consulte la secuencia de operaciones en la página 4 para más detalles.

Diagramas fotométricos

Para ver los informes fotométricos completos o descargar archivos .ies para este producto, visita [Lithonia Lighting VCVL LED homepage](#). Sometido a pruebas según las normas IESNA LM-79 y LM-80.

VCVL LED V4 P4 T5M 40K

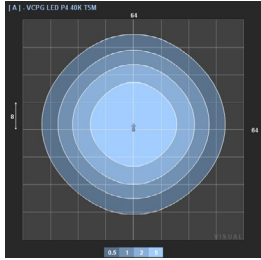

VCVL LED V4 P4 T5E 40K

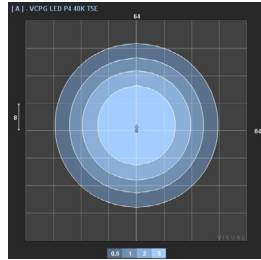

VCVL LED V4 P4 T5W 40K

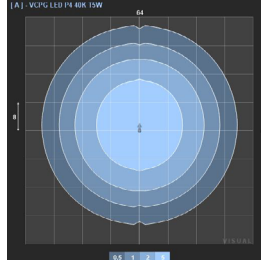

VCVL LED V4 P4 T5R 40K

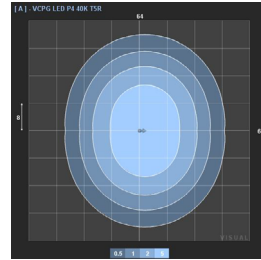

Datos de rendimiento

Los valores de los lúmenes son de pruebas fotométricas realizadas de acuerdo con la IESNA LM-79-08. Los datos se consideran representativos para las configuraciones mostradas, dentro de las tolerancias permitidas por Lightning Facts. Póngase en contacto con el fabricante para recibir datos de rendimiento de alguna configuración que no se muestre aquí.

Multiplicadores de lúmenes a temperatura ambiente (LAT)

Use estos factores para determinar la salida relativa de lúmenes para temperaturas ambiente de 0-40°C (32-104°F).

Ambiente		Multiplicador
0°C	32°F	1.03
10°C	50°F	1.02
20°C	68°F	1.01
25°C	77°F	1
30°C	86°F	0.99
40°C	104°F	0.98

Mantenimiento de lúmenes proyectados por el LED

Los datos hacen referencia a las proyecciones de rendimiento extrapoladas para las plataformas mostradas a 25°C de temperatura ambiente, con base a 10,000 horas de prueba del LED (la prueba se realiza de acuerdo con la norma IESNA LM-80-08 y se proyecta según la norma IESNA TM-21-11).

Para calcular los Factores de Pérdida de Luz (LLF), use el factor de mantenimiento de lúmenes que corresponda al número deseado de horas de operación de acuerdo con la siguiente tabla. Para otros valores de mantenimiento de lúmenes póngase en contacto con el fabricante.

Horas de operación	0	25,000	50,000	100,000
Factor de mantenimiento de lúmenes	1.0	0.97	0.94	0.89

Carga eléctrica

Paquete de potencia	Watts del sistema	Corriente (A)					
		120V	208V	240V	277V	347V	480V
P1	27W	0.22	0.13	0.12	0.10	0.08	0.06
P2	34W	0.28	0.16	0.14	0.13	0.10	0.08
P3	43W	0.37	0.21	0.18	0.16	0.13	0.09
P4	56W	0.48	0.28	0.24	0.21	0.16	0.12
P5	82W	0.68	0.40	0.35	0.30	0.24	0.18
P6	108W	0.91	0.52	0.45	0.39	0.32	0.23
P7	124W	1.03	0.59	0.51	0.44	0.37	0.27

Salida de lúmenes, opción V4

Paquete de rendimiento	Watts	Tipo de distribución	30K (3000K, 70 CRI)		35K (3500K, 70 CRI)		40K (4000K, 70 CRI)		50K (5000K, 70 CRI)	
			Lúmenes	LPW	Lúmenes	LPW	Lúmenes	LPW	Lúmenes	LPW
P1	27W	TSE	3,546	133	3,634	137	3,778	142	3,838	144
		TSM	3,573	134	3,662	138	3,807	143	3,867	146
		TSW	3,509	132	3,596	135	3,738	141	3,798	143
		TSR	3,421	129	3,506	132	3,645	137	3,703	139
		LANE	3,380	127	3,464	130	3,601	136	3,658	138
P2	34W	TSE	4,532	133	4,644	137	4,828	142	4,905	144
		TSM	4,567	134	4,680	138	4,865	143	4,942	146
		TSW	4,484	132	4,595	135	4,777	141	4,853	143
		TSR	4,372	129	4,481	132	4,658	137	4,732	139
		LANE	4,320	127	4,427	130	4,602	136	4,676	138
P3	43W	TSE	5,750	133	5,893	136	6,126	141	6,223	143
		TSM	5,795	134	5,938	137	6,173	142	6,271	145
		TSW	5,690	131	5,832	134	6,062	140	6,158	142
		TSR	5,548	128	5,686	131	5,910	136	6,004	138
		LANE	5,482	126	5,618	130	5,840	135	5,933	137
P4	56W	TSE	7,318	130	7,500	133	7,796	138	7,920	141
		TSM	7,375	131	7,558	134	7,856	140	7,981	142
		TSW	7,242	129	7,421	132	7,714	137	7,837	139
		TSR	7,061	125	7,236	129	7,522	134	7,641	136
		LANE	6,977	124	7,150	127	7,432	132	7,550	134
P5	82W	TSE	10,088	123	10,339	126	10,747	131	10,918	133
		TSM	10,166	124	10,418	127	10,830	132	11,002	134
		TSW	9,982	122	10,230	125	10,634	129	10,803	132
		TSR	9,733	118	9,974	121	10,368	126	10,534	128
		LANE	9,617	117	9,856	120	10,245	125	10,408	127
P6	108W	TSE	12,751	118	13,067	121	13,583	126	13,799	128
		TSM	12,849	119	13,168	122	13,688	127	13,906	129
		TSW	12,617	117	12,930	120	13,441	125	13,655	127
		TSR	12,302	114	12,607	117	13,105	122	13,313	124
		LANE	12,155	113	12,457	116	12,948	120	13,155	122

Salida de Lúmenes con luz ascendente

Opción luz ascendente	Watts	Lúmenes
UPL1	6.5W	519
UPL2	8.5W	715

Multiplicador de Lúmenes para 80CRI

CCT	Multiplicador
30K	0.926
35K	0.945
40K	0.967
50K	0.965

Lumen Output, V8 Option

Paquete de rendimiento	Watts	Tipo de distribución	30K (3000K, 70 CRI)		35K (3500K, 70 CRI)		40K (4000K, 70 CRI)		50K (5000K, 70 CRI)	
			Lúmenes	LPW	Lúmenes	LPW	Lúmenes	LPW	Lúmenes	LPW
P1	26W	TSE	3,639	140	3,729	143	3,876	149	3,938	151
		TSM	3,667	141	3,758	145	3,906	150	3,968	153
		TSW	3,600	138	3,690	142	3,835	148	3,897	150
P2	33W	TSE	4,650	140	4,765	143	4,954	149	5,033	151
		TSM	4,686	141	4,802	144	4,992	150	5,071	152
		TSW	4,601	138	4,715	142	4,901	147	4,980	150
P3	42W	TSE	5,900	139	6,047	143	6,286	148	6,386	151
		TSM	5,946	140	6,093	144	6,334	149	6,435	152
		TSW	5,839	138	5,984	141	6,220	147	6,319	149
P4	55W	TSE	7,509	136	7,696	139	7,999	145	8,127	147
		TSM	7,567	137	7,755	140	8,061	146	8,189	148
		TSW	7,431	135	7,615	138	7,916	143	8,042	146
P5	81W	TSE	10,351	129	10,608	132	11,027	137	11,203	139
		TSM	10,431	130	10,690	133	11,112	138	11,289	140
		TSW	10,242	127	10,497	130	10,911	136	11,085	138
P6	106W	TSE	13,083	124	13,408	127	13,937	132	14,159	134
		TSM	13,184	125	13,511	128	14,045	133	14,268	135
		TSW	12,946	123	13,267	126	13,791	131	14,011	133
P7	124W	TSE	15,350	124	15,730	127	16,351	132	16,612	134
		TSM	15,468	125	15,851	128	16,477	133	16,740	135
		TSW	15,189	122	15,566	126	16,180	130	16,438	133

Sensor de Movimiento / Ambiente (PIR, PIRH)

El sensor de movimiento/ambiente (Sensor Switch MSOD) está integrado en el luminario. El sensor proporciona atenuación del luminario basada en movimiento y luz natural. Para la detección de movimiento, el sensor utiliza 100% tecnología de Infrarrojo Pasivo Digital (PIR) sintonizada para el movimiento peatonal al tiempo que evita activaciones falsas por el entorno. La fotocelda integrada permite ahorros de energía adicionales durante los períodos diurnos cuando hay suficiente luz natural. Optimice la cobertura del sensor seleccionando la opción PIR o PIRH. La opción PIR viene con una lente de sensor que está optimizada para proporcionar una cobertura máxima para alturas de montaje de 8-15ft, mientras que la opción PIRH está optimizada para una altura de montaje de 15-40ft.

Control en red (NLTAIR2)

nLight® AIR es una plataforma inalámbrica de control de iluminación que permite una integración perfecta de luminarios tanto en interiores como exteriores. La arquitectura de seguridad de cinco niveles, comunicación inalámbrica de 900 MHz y la configuración basada en aplicaciones (CLAIRITY™ Pro) combinadas hacen que nLight® AIR sea una plataforma segura, confiable y fácil de usar.

PIR

VISTA ALTA

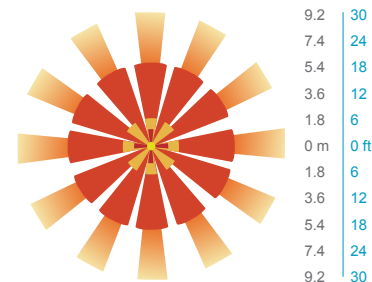
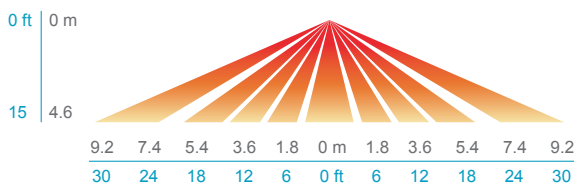

PIRH

VISTA LATERAL

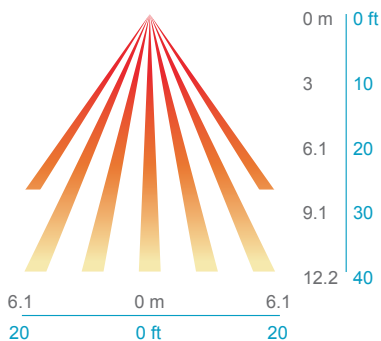

VISTA SUPERIOR

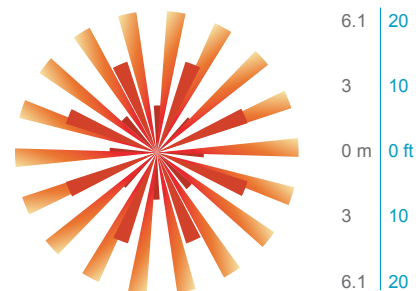

MConfiguración de fábrica del Sensor de Movimiento / Ambiente

Opción	Nivel de atenuación	Nivel alto (al activarse)	Operación de fotocelda	Retraso en tiempo de movimiento	Tiempo de desactivación	Tiempo de activación
PIR or PIRH	Movimiento - 3V (salida 37%) Fotocelda - 0V (apagado)	10V (salida 100%)	Activado @ 5fc	5 min	5 min	Movimiento - 3 seg Fotocelda - 45 seg
PIR3FC3V or PIRH3FC3V	Movimiento - 3V (salida 37%) Fotocelda - 0V (apagado)	10V (salida 100%)	Activado @ 3fc	5 min	5 min	Movimiento - 3 seg Fotocelda - 45 seg

Secuencia de operaciones para controles / sensores listados con UL924

(PIR3FC3V924, PIRH3FC3V924, NLTAIR2 PIR924, NLTAIR2 PIRH924)

El control/sensor ("dispositivo") listado con UL924 está diseñado para proporcionar una salida de luz completa durante 90 minutos después de una pérdida de energía ("Modo de salida"), ignorando las señales de control de atenuación/ocupación/ luz natural tanto manuales como automáticas durante este tiempo. La secuencia de operaciones es la siguiente:

- Condición normal: el dispositivo puede atenuar y apagar el luminario de forma normal, en respuesta al control automático y manual.
- La energía de la red pública falla y el luminario pierde energía.
- La fuente de energía de respaldo se activa, el interruptor de transferencia mueve el circuito de emergencia que alimenta el luminario a la fuente de respaldo y el luminario recupera energía.
- El dispositivo detecta esta interrupción de energía, si es >30ms (para PIR3FC3V924, PIRH3FC3V924) o >200ms (para NLTAIR2 PIR924, NLTAIR2 PIRH924).
- El dispositivo ignora todos los comandos de atenuación y controla el controlador para una salida de luz completa durante 90 minutos.
- El dispositivo reanuda los controles de atenuación normales después de 90 minutos.

Estos controles/sensores listados con UL924 no están diseñados para uso con sistemas de energía de emergencia central no interrumpible. La interrupción de energía, cuando se transfiere de la red pública normal a la energía de emergencia, es necesaria para que el controlador active su modo de salida y proporcione una salida de luz completa.





AC6 - Cable Aéreo

D = 19"
H = 12" - 72"



HC5 - Gancho y Cable

D = 19"
H = 9.1" (sin luz ascendente)
or 10.3" (con luz ascendente)



SRM - Montaje colgante

D = 19"
H = 4.1"



SRM - Sensor de Movimiento/Ambiente

D = 19"
H = 5.3"

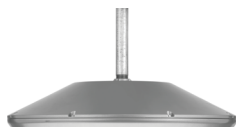

PM - Montaje en superficie
(compatible con 3/4 NPT, eje colgante proporcionado por otro fabricante)

D = 19"
H = 4.1"



PIR & PIRH - Sensor de Movimiento/Ambiente

L = 20.4"
W = 19"
H = 5.45" (sin luz ascendente)
6.45" (con luz ascendente)



NLTAIR2 PIR - nLight AIR Sensor de Movimiento/Ambiente

L = 20.4"
W = 19"
H = 5.45" (sin luz ascendente)
or 6.45" (con luz ascendente)



ARM - Montaje con brazo

L = 28"
W = 19"
H = 8"

CARACTERÍSTICAS Y ESPECIFICACIONES

USO PREVISTO

El estilo elegante y la versatilidad que ofrecen VCVL y VCVL Ultimate (VCVLX) los hace ideales para una amplia gama de aplicaciones, como oficinas y locales comerciales, gimnasios escolares, salas de conferencias o áreas abiertas grandes. Y con la variedad de opciones de montaje de VCVL, puede instalarlos en cualquier estilo de construcción o diseño arquitectónico.

CONSTRUCCIÓN

La carcasa de aluminio fundido de dos piezas cuenta con aletas disipadoras de calor integrales para optimizar la gestión térmica mediante refrigeración conductiva y convectiva. El controlador LED está separado de las plantillas que generan calor y se monta en contacto directo con la carcasa para promover bajas temperaturas de funcionamiento, mayor mantenimiento de lúmenes y una vida útil prolongada. La carcasa está completamente sellada contra la humedad y los contaminantes ambientales (IP66), y es adecuada para aplicaciones con manguera.

ACABADO

Las piezas exteriores pintadas están protegidas por un acabado de pintura en polvo termoestable Super Durable TGIC con infusión de zinc que proporciona una resistencia superior a la corrosión y la intemperie. Un proceso de múltiples etapas estrictamente controlado asegura un espesor de 3 milésimas de pulgada para un acabado que puede soportar cambios climáticos extremos sin agrietarse ni descascararse.

ÓPTICA

La tecnología de iluminación guiada proporciona una fuente de luz difusa, reduciendo el deslumbramiento por vista directa de los LED. La fuente de luz está empotrada en el luminario, reduciendo aún más el deslumbramiento de alto ángulo del luminario. Una combinación de lentes acrílicos microprismáticos moldeados con precisión y reflectores traseros, proporciona cinco distribuciones fotométricas diferentes que le permiten crear una distribución uniforme, sin importar la aplicación. La opción de luz ascendente viene con plantilla LED dedicada y una óptica personalizada diseñada para difundir la luz de manera eficiente en el techo, reduciendo así el efecto de cueva.

ELÉCTRICA

La Tablilla de luz consta de LED de alta eficacia montados en placas de circuito con núcleo metálico para maximizar la disipación de calor y promover una vida útil prolongada (hasta L89/100,000 horas a 25°C). El controlador electrónico tiene un factor de potencia de >90%, THD <20% y un índice de sobretensión mínimo de 6.0 KV. Al solicitar la opción SPD10KV, se instala un dispositivo de protección contra sobretensiones de 10kV (5kA) dentro del luminario, que cumple con una operación baja mínima Categoría C (según ANSI/IEEE C62.41.2). El luminario es atenuable de 0-10V hasta un 10% o menos.

INSTALACIÓN

La configuración estándar acepta un eje NPT rígido o de libre oscilación de 3/4" para montaje colgante. Las opciones de cable avión y gancho y cable permiten que el luminario se suspenda del techo y venga con un cable para facilitar el cableado. La opción de montaje en superficie se conecta a una caja de salida empotrada o de montaje en superficie de 4x4" con un kit de montaje rápido (incluido); el kit contiene luminario de acero galvanizado y placas de caja de salida y una junta de almohadilla completa. El kit tiene un soporte de montaje integral que permite que el luminario se deslice hacia abajo para facilitar las conexiones eléctricas. El luminario y las placas se colocan con tornillos de fijación. Los cables de alimentación tienen una longitud de 24" como estándar. Los cables de alimentación más largos están disponibles como opciones adicionales. PM y SRM pueden soportar una clasificación de carga de vibración de hasta 3.0 G según ANSI C136.31.

LISTADOS

Certificado por la CSA según los estándares de EUA y Canadá. Clasificación IP66 para aplicaciones en exteriores. Las opciones PIR están clasificadas para ubicaciones húmedas. Clasificado para temperatura ambiente mínima de -40°C.

HECHO EN EUA

Este producto se ensambla en EUA y cumple con los requisitos de adquisiciones gubernamentales de Buy America (n) según FARS, DFARS y DOT. Visita www.acuitybrands.com/resources/buy-american para más información.

GARANTÍA

Garantía limitada de 5 años. Los términos completos de la garantía se encuentran en: www.acuitybrands.com/support/warranty/terms-and-conditions

Nota: El rendimiento real puede variar como resultado del entorno y la aplicación del usuario final.

Todos los valores son de diseño o típicos, medidos en condiciones de laboratorio a 25°C. Las especificaciones están sujetas a cambios sin previo aviso.